

HK[®]

HECKLER & KOCH

NO COMPROMISE

USP CO₂-Pistol
cal. 4,5 mm (.177) BB

powered by **UMAREX[®]** www.umarex.com

UMAREX HOLDS THE WORLDWIDE EXCLUSIVE HK-
TRADEMARK AND EXTERIOR DESIGN COPY LICENSE
FOR USE WITH THIS UMAREX PRODUCT, GRANTED
BY HK, INC., U.S.A.



5.8100 | Rev 05/09 © 2009

- EN** Operating instructions 3 - 9
- DE** Bedienungsanleitung 10 - 16
- FR** Mode d'emploi 17 - 23
- ES** Manual de instrucciones 24 - 30
- IT** Istruzioni per l'uso 31 - 37
- RU** Инструкция по эксплуатации 38 - 44
- PL** Instrukcja obsługi 45 - 51



Description
Benennung
Designation
Designacion
Descrizione
Наименование
Nazewnictwo



Operation
Bedienung
Emploi
Reglaje
Utilizzo
Техническое обслуживание
Obsługa



Care
Pflege
Entretien
Cuidados
Manutenzione
Уход
Czyszczenie



Safety instructions
Sicherheitshinweise
Consignes de sécurité
Instrucciones de seguridad
Norme di sicurezza
Указания по технике безопасности
Wskazówki dot. bezpieczeństwa





SAFE GUN HANDLING

EN

You should be fully familiar with the proper and safe handling of your gun. The basic principles of guns safety require you to always apply the following rules when handling the firearm.

- Always treat a gun as if it was loaded.
- Always put the safety of a gun to “safe” when loading it so that there can be no unintentional discharge.
- Keep your finger away from the trigger. It should be straight and should rest on the trigger guard.
- Only use the kind of projectiles suitable for your gun.
- Always keep the muzzle pointed in a safe direction.
- This gun may only be discharged in your own house, on authorized shooting ranges and inside enclosed private property. Make sure ensure that no projectile can leave the enclosed property.
- Maintain a safe danger area for the projectile.
- Never transport a loaded gun. Only load your gun when you intend to fire it.
- Never aim your airgun at persons or animals. Avoid ricochets. Never fire at smooth, hard surfaces or water.
- Before you discharge your gun, make sure that target and surrounding area are safe.
- Make sure that you always have full control over the muzzle of your gun, even if you stumble or fall down.
- Safety shooting glasses should always be worn when firing the gun.
- Always store your gun in a safe place and in unloaded condition. Unauthorized persons (persons not familiar with the use of guns, children and minors) must not have access to it. Ammunition is to be kept in a separate place.
- The gun together with its operating instructions may only be handed over to persons who have reached the age of 18 (or older) and who are fully familiar with the handling of it.
- Modifications or repairs of guns are only to be effected by authorized agencies or by a skilled gunsmith.
- Never leave a loaded gun unattended.
- Only unloaded guns are to be handed over to another person.

WARRANTY

The Umarex company will repair or replace your gun free of charge (up to 12 months from date of purchase) provided the defect was not caused by you. Return the gun to the authorised dealer from which you bought it.



SAFETY INSTRUCTIONS



CARE

EN



CAUTION

Carefully read and understand these instructions before using this gun. Buyers and users must follow the instructions for the safe use of airguns. Any changes or conversion of this gun will lead to a different classification of the gun in respect of the appropriate firearms legislation and are therefore illegal. In such cases, the manufacturer's warranty becomes immediately null and void.

You must be 18 years or older to purchase this CO₂ gun.

Carefully make sure that your hands do not get in touch with discharged CO₂ gas. This may cause freezing of the skin. Do not expose the CO₂ cylinder to excessive heat and do not store it at temperatures exceeding 54°C. Always adhere to the warnings and safety instructions of the manufacturer on the gas cylinder in respect to handling and storage of a CO₂ gas container.

CARE

Clean your gun at regular intervals (250 shots) using a maintenance cylinder.

REPAIR

Do not attempt to repair this pistol if it needs service. Incorrect assembly could lead to dangerous malfunctions.

Caution: Repairs should only be completed by UMAREX authorised centres.

TECHNICAL DATA



System:	CO ₂ pistol	Weight:	1005 g
Trigger:	Double Action	Magazine capacity:	22 shots
Ammo:	steel BBs	safety:	manual
sights:	fixed front and rear	Barrel:	smooth bore
Caliber/Ammo:	cal. 4.5 mm /.177	Dangerous area up to:	300 meters
Energy:	up to 3 joule	Power source:	12 g CO ₂ capsule
Length:	202 mm	Velocity:	up to 130 m/s
barrel length:	120 mm		



DESCRIPTION

EN





SAFETY

EN



CAUTION

Only handle the gun when it is in decocked condition.
Always make sure that the muzzle points into a safe direction.





INSERTION AND CHANGE CO₂-CYLINDER

EN



CAUTION

There may be a minor discharge of gas when you remove the gas cylinder.
For storage remove gas cylinder.



- 1 Press magazine holder
- 2 Remove the magazine

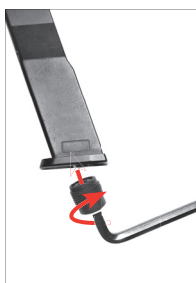
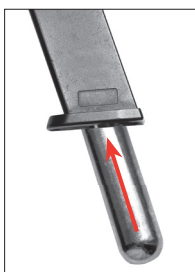

CAUTION

Only use 12g CO₂ - Capsules.





LOADING

EN



CAUTION

Only use steel BBs cal. 4,5 mm (.177).



NOTE: Only use flawless BBs: Never use the following BBs: **1** with edges, **2** both halves not aligned, **3** used, soiled. **Warranty expires if non-recommended BBs are used.** It's recommended to use precision BBs from UMAREX/Walther.

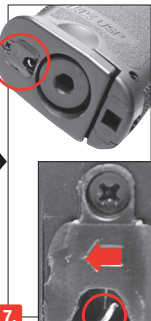
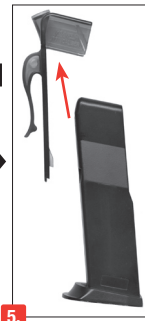
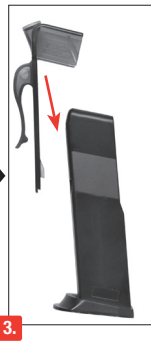
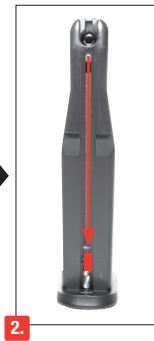



SIGHTS

EN

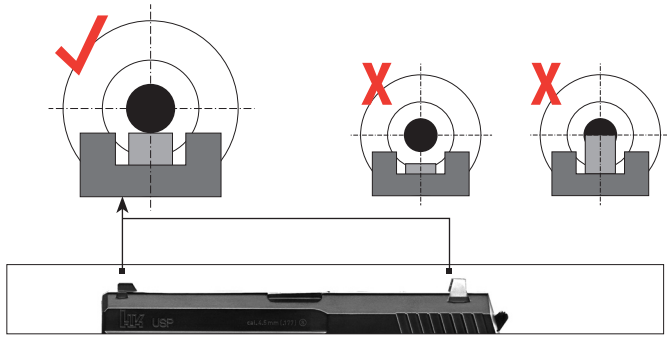

FIRING

FIRE



Put safety on "Fire".



Pull trigger



SICHERER UMGANG MIT WAFFEN

DE

Sie sollten mit der richtigen, sicheren Handhabung Ihrer Waffe vertraut sein. Im Hinblick auf die Grundregeln zum sicheren Schießen bedenken Sie, dass jede Berührung mit der Waffe als Handhabung verstanden wird.

- Behandeln Sie jede Waffe so, als wäre sie geladen.
- Die Waffe beim Laden stets sichern, so dass sich kein Schuss ungewollt lösen kann. Finger immer außerhalb des Abzugsbügels halten und nur zum Schuss an den Abzug legen.
- Verwenden Sie nur für diese Waffe vorgesehene Geschosse.
- Halten Sie die Mündung stets in eine sichere Richtung.
- Das Schießen ist nur in der eigenen Wohnung, auf polizeilich zugelassenen Schießständen und im befriedeten Besitztum erlaubt, wenn das Geschoss dieses beim Schuss nicht verlassen kann. Hierbei den Gefahrenbereich des Geschosses beachten.
- Transportieren Sie niemals eine geladene Waffe. Laden Sie nur, wenn Sie schießen möchten.
- Waffe niemals auf Menschen oder Tiere richten. Vermeiden Sie Querschläger. Schießen Sie niemals auf glatte, harte Oberflächen oder auf Wasserflächen.
- Vergewissern Sie sich vor dem Schuss, dass Ziel und Umgebungsbereich sicher sind.
- Kontrollieren Sie immer, ob die Waffe ungeladen ist, wenn Sie sie transportieren oder von einer anderen Person übernehmen.
- Vergewissern Sie sich, dass Sie. auch beim Stolpern oder Stürzen die Richtung der Mündung kontrollieren können.
- Aus Sicherheitsgründen sollte beim Schießen eine Schutzbrille getragen werden.
- Aufbewahren der Waffe stets sicher und ungeladen vor unerlaubtem Zugriff Unbefugter (ungeschulte Personen, Kinder, Personen unter 18 Jahren) und getrennt von der Munition.
- Weitergabe dieser Waffe mit der Bedienungsanleitung nur an Personen, wenn diese über 18 Jahre alt und mit der Handhabung dieser Waffe genauestens vertraut sind.
- Jegliche Veränderungen oder Reparaturen von Waffen sollten nur von fachkundigen Firmen oder vom Büchsenmacher durchgeführt werden.
- Legen Sie niemals eine geladene Waffe aus der Hand.
- Geben Sie nur entladene Waffen an andere Personen weiter.

GARANTIE

Innerhalb eines Jahres ab Kaufdatum repariert oder ersetzt Ihnen die Fa. Umarex Ihre Waffe kostenlos, falls der Defekt nicht durch Eigenverschulden aufgetreten ist. Geben Sie die Waffe einem autorisierten Händler, beschreiben Sie ihm das Problem und fügen Sie den entsprechenden Kaufbeleg bei.



SICHERHEITSHINWEISE



PFLEGE

DE



ACHTUNG

Zu Ihrer eigenen und zur Sicherheit anderer lesen Sie die Bedienungsanleitung vollständig und sorgfältig durch, bevor Sie mit der Waffe den ersten Versuch zu Schießen unternehmen. Käufer und Besitzer haben die Pflicht, alle Regeln über den Gebrauch und den Besitz von Druckluftwaffen zu befolgen. Jede Änderung an dieser Waffe kann zu einer Änderung der waffenrechtlichen Einstufung führen und ist somit unzulässig. Die Gewährleistung des Herstellers erlischt in diesem Fall sofort.

Diese CO₂-Waffe ist frei erwerbbar ab 18 Jahre oder älter.

Achten Sie darauf, daß Ihre Hände nicht mit austretendem CO₂-Gas in Berührung kommen. Bei Kontakt mit der Haut kann es zu Erfrierungen kommen. Setzen Sie die CO₂-Kapsel keiner großen Hitze aus und lagern Sie diese Behälter nicht bei Temperaturen über 54°C. Halten Sie sich immer an die auf der CO₂-Kapsel aufgedruckten Warn- und Sicherheitshinweise des Herstellers bezüglich Umgang und Lagerung der CO₂-Kapsel.

PFLEGE

Pflegen Sie die Waffe in regelmäßigen Abständen (ca. 250 Schuss) mit Hilfe einer Wartungskapsel.

REPARATUR

Eine Waffe, die nicht einwandfrei funktioniert, ist gefährlich. Es ist schwierig, eine Waffe selbst zu reparieren, und falscher Zusammenbau kann zu gefährlichen Funktionsstörungen führen. Achtung: Lassen Sie die Waffe nur von einem autorisiertem Fachhändler/ Büchsenmacher überprüfen und reparieren.

TECHNISCHE DATEN



System:	CO ₂ -Pistole	Gewicht:	1005 g
Abzug:	Double Action	Magazinkapazität:	22 Schuss
Munition:	Stahl BBs	Sicherung:	manuell
Visierung:	Kimme und Korn nicht verstellbar	Lauf:	glatt
Kaliber:	cal. 4.5 mm /.177	Max. Gefahrenbereich bis zu:	300 Meter
Energie:	bis 3 Joule	Energiequelle:	12 g CO ₂ Kapsel
Länge:	202 mm	Geschwindigkeit:	bis 130 m/s
Lauflänge:	120 mm		



BENENNUNG

DE





SICHERUNG

DE



ACHTUNG

Hantieren Sie nur mit der Waffe, wenn diese gesichert ist.
Achten Sie stets darauf, dass die Mündung in eine sichere Richtung zeigt.





EINSETZEN UND AUSTAUSCHEN DER CO₂-KAPSEL

DE



ACHTUNG

Beim Herausnehmen der CO₂-Kapsel kann es zu einem leichten Austritt von CO₂ kommen. Für die Lagerung der Waffe CO₂-Kapsel entnehmen!



- 1 Magazinhalter drücken.
- 2 Magazin entnehmen.

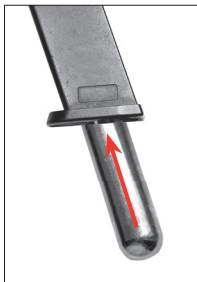

ACHTUNG

Verwenden Sie nur 12g CO₂-Kapseln.





LADEN

DE



ACHTUNG

Nur Stahl-BBs cal. 4,5 mm (.177) verwenden.



HINWEIS: Verwenden Sie nur einwandfreie Kugeln: Verwenden Sie auf keinen Fall folgende Kugeln: ① mit Grat, ② versetzte Hälften, ③ gebraucht, verschmutzt. Bei Gebrauch ungeeigneter Geschosse erlischt die Garantie. Empfohlen werden Präzisionsrundkugeln des Herstellers Umarex/Walther.



1.

- ① Magazinhalter drücken.
- ② Magazin entnehmen.

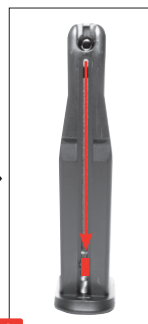

2.



3.



4.

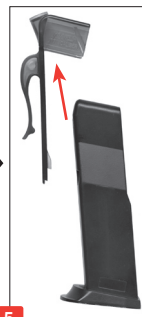

5.



6.

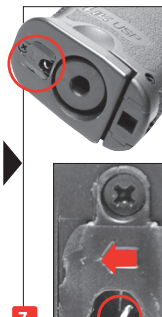

7.

15



VISIERUNG

DE

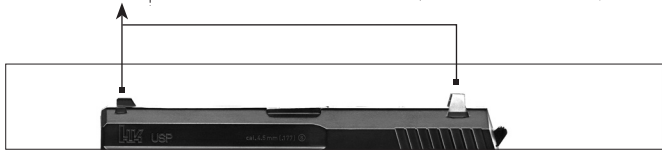
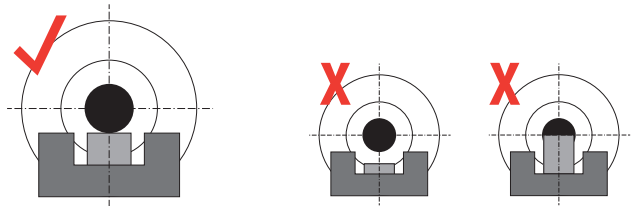

SCHIESSEN

FIRE



Entsichern



Abzug betätigen





MANIEMENT DES ARMES EN TOUTE SÉCURITÉ

FR

Vous devez savoir manier votre arme correctement et sans danger. Dans le cadre des règles de base de tir en toute sécurité, considérez que chaque contact avec l'arme fait partie de son maniement.

- Maniez toujours l'arme comme si elle était chargée.
- Mettez toujours la sûreté avant de charger l'arme afin d'éviter tout tir involontaire.
- Ne mettez pas le doigt sur la détente et ne l'y placez que lorsque vous allez tirer.
- N'utilisez que les projectiles prévus pour cette arme.
- Pointez toujours la bouche de l'arme dans une direction non dangereuse.
- Il n'est permis de tirer avec l'arme que sur le lieu de résidence du propriétaire ou dans des zones de tir autorisée par la police, à condition que le projectile ne puisse pas sortir de la zone de tir.
Veuillez toujours prendre en compte la zone de danger maximale du projectile.
- Ne transportez jamais l'arme lorsqu'elle est chargée. Ne la chargez que lorsque vous vous apprêtez à tirer.
- Ne dirigez jamais l'arme vers des personnes ni des animaux. Évitez les tirs pouvant faire ricocher le projectile. Ne tirez jamais sur des surfaces planes et dures, ni sur une surface d'eau car les projectiles peuvent ricocher.
- Avant de tirer, assurez-vous que la cible et les alentours ne présentent pas de danger.
- Vérifiez toujours que l'arme est déchargée avant de la transporter ou lorsque vous la recevez d'autrui.
- Veillez à maîtriser la direction dans laquelle la bouche de l'arme est pointée, même si vous trébuchez ou tombez.
- Pour des raisons de sécurité, portez des lunettes de protection lorsque vous tirez.
- Rangez toujours l'arme déchargée, séparée des munitions et dans un endroit sûr afin d'éviter que des personnes non autorisées (personnes non formées, enfants ou personnes de moins de 18 ans) puissent y avoir accès.
- Ne remettez cette arme, accompagnée du mode d'emploi, qu'à des personnes âgées de plus de 18 ans et le mieux formées possible à son maniement.
- Toute modification ou réparation de l'arme devra être effectuée par une entreprise spécialisée ou un armurier.
- Ne posez jamais l'arme chargée.
- Déchargez toujours l'arme avant de la remettre à autrui.

GARANTIE

La société Umarex s'engage à réparer ou à remplacer votre arme, sans frais, sur une période de un an à partir de la date d'achat, à condition que l'utilisateur ne soit pas responsable du défaut. Veuillez remettre l'arme à un vendeur autorisé, décrivez-lui le problème et joignez le bon d'achat correspondant.



CONSIGNES DE SÉCURITÉ



ENTRETIEN

FR



ATTENTION

Pour votre sécurité et celle d'autrui, lisez attentivement le mode d'emploi avant d'utiliser l'arme pour la première fois. Les vendeurs, tout comme les acheteurs, ont l'obligation de respecter le règlement relatif à l'utilisation et à la possession d'armes à air comprimé. Il est interdit de procéder à toute modification de ce pistolet car cela pourrait entraîner un changement dans la classification correspondant à la législation sur les armes à feu. De plus, toute modification entraînerait l'annulation immédiate de la garantie du fabricant.

En vente libre aux personnes âgées de plus de 18 ans.

Faites en sorte que vos mains n'entrent pas en contact avec les éventuelles fuites de CO₂. Si la peau entre en contact avec ce gaz, des engelures peuvent apparaître. N'exposez pas la cartouche de CO₂ à une chaleur excessive et ne la conservez pas à des températures supérieures à 54°C. De plus, respectez toujours les indications de mise en garde et de sécurité du fabricant figurant sur la cartouche relatives à son maniement et à son rangement.

ENTRETIEN

Entretenez l'arme à intervalles réguliers (250 tirs) à l'aide d'une cartouche d'entretien.

RÉPARATIONS

Une arme qui ne fonctionne pas parfaitement est dangereuse. Il est difficile de réparer une arme soi-même, et un remontage incorrect peut entraîner des dysfonctionnements dangereux. Attention : Seules des personnes spécialisées agréées ou un armurier peuvent contrôler et réparer l'arme.

CARACTÉRISTIQUES TECHNIQUES



Système :	Pistolet au CO ₂	Poids :	1005 g
Détente :	Double Action	Capacité :	22 billes
Munitions :	BBs en acier	Sécurité :	manuel
Dispositif de visée :	guidon et hausse fixe	Canon :	ame lise
Calibre :	cal. 4.5 mm /.177	Zone de danger s'étendant jusqu'à :	300 mètres
Énergie :	jusqu'à 3 joule	Source de propulsion :	cartouche de CO ₂ 12 g
Longueur :	202 mm	Vitesse :	jusqu'à 130 m/s
Longueur canon :	120 mm		



DESIGNATION

FR





SÛRETÉ

FR



ATTENTION

Ne manipulez l'arme que lorsque la sûreté est mise. Assurez-vous que la bouche est orientée dans une direction non dangereuse.





INSERTION, CHANGEMENT ET RETRAIT DE LA CARTOUCHE DE CO₂

FR



ATTENTION



En retirant la cartouche de CO₂, il est possible qu'une petite quantité de gaz s'échappe. Sortir CO₂-cartouche pour stockage !



- 1 Appuyez sur l'arrêteur du chargeur.
- 2 Retirez le chargeur.

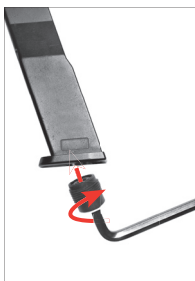
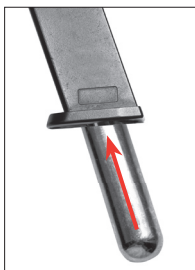

ATTENTION



Utiliser seulement des cartouches CO₂ de 12 g.



CHARGEMENT BILLES BB

FR



ATTENTION

Seulement BBs en acier cal. 4,5 mm (.177)



REMARQUE : N'utilisez que des billes BB (sans défaut). N'utilisez jamais les types de billes BB suivants : ❶ Avec angles ❷ Moitiés déplacées ❸ Usagées ou sales. Si des projectiles autres que ceux appropriés sont utilisés, la garantie ne sera plus valable. Il est recommandé d'utiliser des billes de précision de la marque UMAREX/Walther.



1.



2.

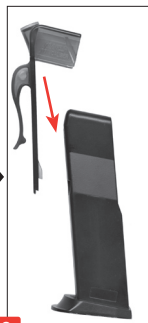

3.



4.



5.



6.

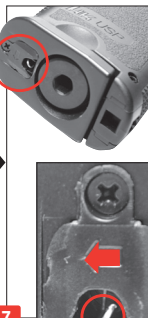

7.



HAUSSE

FR

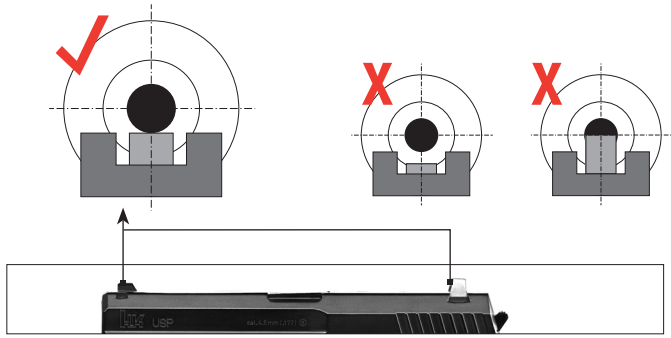

TIRER

FIRE



Appuyez sur la sûreté.



Actionner la détente.





MANEJO SEGURO DE ARMAS

ES

Deberá estar familiarizado con el manejo correcto y seguro de su arma. Con respecto a las reglas básicas para disparar con seguridad, considere cada contacto con el arma como parte de su manejo.

- Trate el arma siempre como si estuviera cargada.
- Cargue siempre el arma con el seguro activado para evitar que se produzcan disparos involuntarios.
- Mantenga el dedo siempre fuera del gatillo y colóquelo solamente cuando vaya a disparar.
- Utilice únicamente los proyectiles diseñados para esta arma.
- Mantenga la boca del arma siempre en una dirección segura.
- Sólo se permite disparar el arma en la vivienda del propietario o en las zonas de tiro permitidas por la policía, siempre y cuando el proyectil no pueda llegar más allá del área de tiro. Para ello, tenga presente siempre la distancia máxima de peligro del proyectil
- No transporte nunca el arma cargada. Cárguela solamente cuando tenga intención de disparar.
- No dirija el arma nunca hacia personas o animales. Evite los disparos en los que el proyectil pueda rebotar. No dispare nunca a superficies planas y duras o superficies de agua; los proyectiles pueden rebotar.
- Antes de disparar, asegúrese de que el objetivo y el entorno sean seguros.
- Compruebe siempre que el arma esté descargada cuando la transporte o la entregue a otra persona.
- Asegúrese de tener controlada la dirección hacia la que apunta la boca del arma, incluso si tropezara o se le cayera el arma.
- Por motivos de seguridad, lleve puestas gafas protectoras cuando dispare.
- Guarde el arma siempre descargada, separada de la munición y de forma segura para evitar que personas no autorizadas (personas no instruidas, niños o menores de 18 años) puedan acceder a ella.
- Entregue esta arma junto con las instrucciones de uso sólo a personas mayores de 18 años y que estén lo más familiarizadas posible con el manejo de la misma.
- Cualquier modificación o reparación del arma deberá llevarla a cabo una empresa especializada o un armero.
- No deje nunca el arma cargada si está fuera de su alcance.
- Entregue siempre el arma descargada a otras personas.

GARANTIA

La empresa Umarex se responsabiliza de reparar o sustituir su arma sin coste alguno en el plazo de un año a partir de la fecha de compra, siempre que el defecto no sea responsabilidad del propio usuario. Sirvanse entregar el arma a un comerciante autorizado, descríbalos el problema y adjunte el correspondiente comprobante de compra.



INSTRUCCIONES DE SEGURIDAD



CUIDADOS

ES



ATENCIÓN

Por su propia seguridad y la de los demás, lea detenidamente las instrucciones de uso antes de disparar el arma por primera vez. Vendedores y compradores están obligados a cumplir con las normas de uso y posesión de armas de aire comprimido. Queda prohibida cualquier modificación de esta arma, ya que ello podría implicar un cambio en su clasificación legal. En caso de modificación quedaría extinguida de inmediato la garantía del fabricante.

De venta libre a mayores de 18 años.

Procure que sus manos no entren en contacto con las posibles fugas de gas CO₂. Si la piel entra en contacto con dicho gas, puede congelarse. No esponga el cartucho de CO₂ a un calor excesivo ni la guarde a temperaturas superiores a los 54°C. Asimismo, respete siempre las indicaciones de advertencia y seguridad del fabricante impresas en el cartucho de CO₂ en relación con el manejo y el almacenamiento de la misma.

CUIDADOS

Conserve periódicamente el arma utilizando una cápsula de mantenimiento (250 disparos).

REPARACIONES

Una arma que no funcione perfectamente es peligrosa. Es difícil reparar uno mismo un arma, y un ensamblaje incorrecto puede producir anomalías de funcionamiento peligrosas.

Atención: La comprobación y reparación del arma sólo pueden llevarla a cabo especialistas autorizados o un armero.

ESPECIFICACIONES



Sistema:	Pistola de CO ₂	Peso:	1005 g
Gatillo:	Double Action	Capacidad del cargador:	22 disparos
Munición:	BB acero	Seguro:	manual
Dispositivo visor:	punto de mira y visor fijos	Cañón:	liso
Calibre:	cal. 4.5 mm /.177	Distancia máxima de peligro:	300 metros
Energía:	hasta 3 julios	Propulsión:	cartuchos de 12 gramos de CO ₂
Longitud:	202 mm	Velocidad de disparo:	hasta 130 m/s
Longitud del cañón:	120 mm		



DESIGNACION

ES





SEGURO

ES



ATENCIÓN

Manipule la pistola sólo cuando esté desarmatillada.
Procure que la boca apunte siempre en una dirección segura.





INSERCIÓN, SUSTITUCIÓN Y EXTRACCIÓN DE LA CAPSULA DE CO₂

ES



ATENCIÓN



Al extraer el cartucho de CO₂, es posible que se escape una pequeña cantidad de gas. Sacar el cartucho de CO₂ para almacenamiento!



- 1 Presione el retén del cargador.
- 2 Extraiga el cargador.

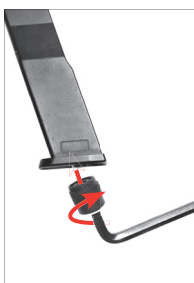
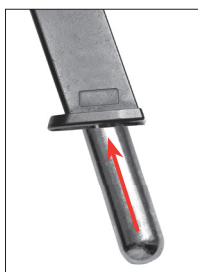

ATENCIÓN

Utilizar solamente cápsulas CO₂ de 12 g.





CHARGER DEL CARGADOR

ES



ATENCIÓN

Solamente BBs de acero cal. 4,5 mm (.177)



NOTA: Utilice únicamente bolas BB (que no presenten defectos). No utilice en ningún caso los siguientes tipos de bolas BB: ❶ avec angles, ❷ moitiés déplacées ❸ usagées, sales. Si se utilizan proyectiles distintos de los apropiados, quedará anulada la garantía. Se recomienda el uso de bolas de precisión de la marca UMAREX/Walther.

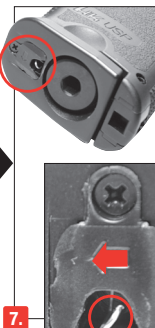
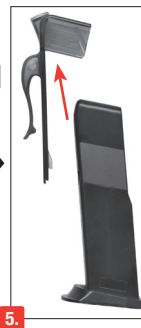
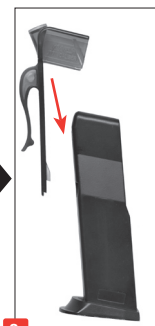



MIRA

ES

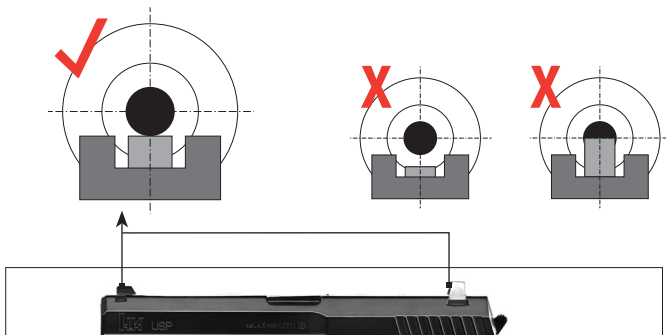

DISPARO

FIRE



Desasegurar



Accionar el detente





UTILIZZO SICURO DELLE ARMI AD ARIA COMPRESSA

IT

È molto importante essere assolutamente certi di quello che si fa quando si maneggia un'arma. Nell'ottica delle norme di base per un utilizzo sicuro delle armi ad aria compressa, ricordate sempre che toccare un'arma, significa contemporaneamente maneggiarla.

- Trattate l'arma sempre come se fosse carica.
- Quando caricate l'arma, attivate sempre la sicura per evitare che involontariamente parta un colpo. Tenete il dito sempre al di fuori del ponticello, fino all'attimo prima di sparare.
- Utilizzate solo i proiettili indicati per quest'arma.
- Indirizzate l'arma sempre in una direzione sicura.
- Il tiro è ammesso soltanto all'interno della propria abitazione, in poligoni abilitati dalle autorità di polizia e su terreni che non possano essere oltrepassati dal proiettile. Considerate la portata massima del proiettile.
- Non trasportate mai un'arma carica. Caricatela soltanto se volete sparare.
- Non indirizzate mai l'arma verso persone o animali. Controllate che il proiettile non possa rimbalzare. Non sparate mai su superfici lisce, dure o sull'acqua.
- Accertatevi prima di sparare della sicurezza del bersaglio e delle sue immediate vicinanze.
- Controllate sempre se l'arma è scarica prima di trasportarla o prima di prenderla in consegna da un'altra persona.
- Tenete l'arma in modo da poterne controllare la direzione della volata anche se inciampate o state cadendo.
- Per motivi di sicurezza consigliamo di portare occhiali di protezione durante il tiro.
- Conservate e riponete al sicuro l'arma sempre scarica e al di fuori dalla portata di persone non autorizzate (inesperti, bambini, minorenni) e separata dalle munizioni.
- Il passaggio di proprietà di quest'arma è consentito solamente se essa è corredata dal presente manuale di istruzioni, a persone di età superiore ai 18 anni e che sappiano perfettamente come maneggiare l'arma.
- Qualsiasi modifica o riparazione dell'arma deve essere effettuata esclusivamente da ditte o armaioli specializzati.
- Non lasciate mai incustodita l'arma carica.
- Scaricate la vostra arma prima di consegnarla ad altre persone.

GARANZIA

Entro un anno dalla data di acquisto, la ditta Umarex procede gratuitamente alla riparazione o sostituzione dell'arma, a condizione che il difetto non sia imputabile all'utilizzatore. Riconsegnate l'arma ad un rivenditore autorizzato, descrivete il problema e consegnategli la prova di acquisto.



NORME DI SICUREZZA



MANUTENZIONE

IT



ATTENZIONE

Raccomandiamo, per la vostra e per l'altrui sicurezza, di leggere attentamente e completamente il manuale di istruzioni, prima di effettuare qualsiasi prova di sparo con quest'arma. Acquirente e detentore hanno l'obbligo di seguire tutte le regole per il possesso e l'utilizzo di pistole ad aria compressa. Qualsiasi modifica a quest'arma può portare a una variazione della classificazione secondo le norme sul possesso e sull'uso delle armi, pertanto non è ammessa. In questo caso la garanzia del produttore decade con effetto immediato.

Questa pistola ad aria compressa (CO₂) è di libera vendita a maggiorenni, a partire dai 18 anni. Raccomandiamo di prestare attenzione affinché le mani non vengano a contatto con il gas CO₂ che fuoriesce dall'arma. L'eventuale contatto con la pelle potrebbe provocare congelamenti. Non esporre le bombolette CO₂ a fonti di calore eccessive e conservarle in contenitori a temperature non superiori a 54°C. Osservare sempre le avvertenze e le norme di sicurezza del produttore stampate sulla bomboletta relative all'utilizzo e alla conservazione delle bombolette CO₂.

MANUTENZIONE

Pulite l'arma ad intervalli regolari (circa 250 colpi) utilizzando una bomboletta di manutenzione.

RIPARAZIONE

Un'arma che non funziona perfettamente è pericolosa. È molto difficile riparare autonomamente un'arma, e un assemblaggio non corretto può determinare pericolosi malfunzionamenti. Attenzione: Fate verificare e riparare l'arma soltanto da rivenditori specializzati/armaioli autorizzati.

DATI TECNICI



Sistema:	Pistola CO ₂	Peso:	1005 g
Azione:	Effetto doppio	Capacità:	22 colpi
Munizioni:	bb in Acciaio	Sicura:	manuale
Mire:	mirino e tacca di mira fissi	Canna:	ad anima liscia
Calibro:	cal. 4.5 mm /.177	Distanza max. di pericolo:	300 metri
Energia:	fino a 3 Joule	Alimentazione:	12 g bomboletta CO ₂
Lunghezza:	202 mm	Velocità:	fino a 130 m/s
Lunghezza canna:	120 mm		



DESCRIZIONE

IT





SICURA

IT



ATTENZIONE

Accertarsi che la sicura sia inserita prima di iniziare a maneggiare l'arma.
Indirizzate l'arma sempre in una direzione sicura.





INSERIRE E SOSTITUIRE LA CAPSULA CO₂

IT



ATTENZIONE



Durante l'estrazione della bomboletta CO₂ può verificarsi una leggera fuoriuscita di gas CO₂. Prima di riporre l'arma, togliere la bomboletta CO₂!



- 1 Premere il portacaricatore.
- 2 Rimuovere il caricatore.

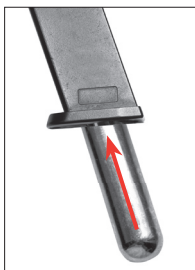

ATTENZIONE



Usare solo la bomboletta CO₂ 12 g.



CARICAMENTO

IT



ATTENZIONE

solo BBs in acciaio cal. 4,5 mm (.177)



Nota:

Usare solo proiettili senza difetti: in ogni caso non usare i seguenti proiettili:

1 deformati, 2 metà sfalsate, 3 usati, sporchi. **La garanzia decade per l'uso di proiettili non adatti.** Si consigliano proiettili di precisione del produttore Umarex/Walther.



- 1 Premere il portacaricatore.
- 2 Rimuovere il caricatore.

1.



2.

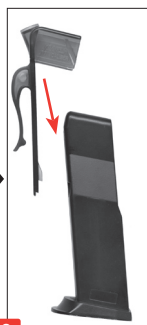

3.



4.



5.



6.

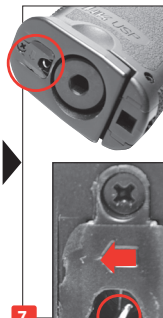

7.



MIRA

IT

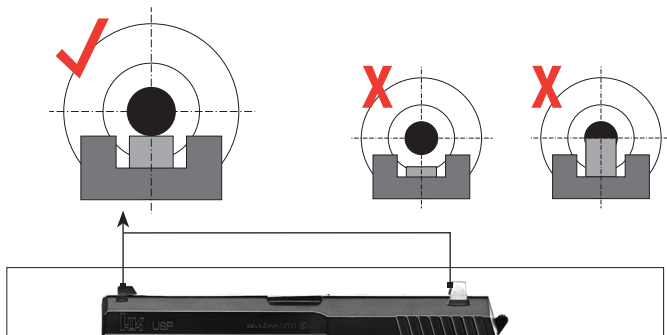

TIRO

FIRE



Disattivare la sicura.



Azionare il grilletto.



БЕЗОПАСНОЕ ОБРАЩЕНИЕ С ОРУЖИЕМ

RU

Вам необходимо освоить правильное, безопасное обращение с оружием. Обратите внимание на то, что, согласно правилам безопасной стрельбы, обращением считается любое прикосновение к оружию.

- Обращайтесь с любым видом оружия так, как если бы оно было заряжено.
- При зарядке оружие необходимо всегда ставить на предохранитель, чтобы не произошло нежелательного выстрела. Пальцы никогда не должны находиться вблизи спусковой скобы, только в самом конце их кладут на курок.
- Используйте только те патроны, которые предназначены для данного вида оружия.
- Дуло всегда следует держать в безопасном направлении.
- Стрельба разрешается только в собственной квартире, на стрельбищах, имеющих официальное разрешение полиции, а также на обнесенных забором владениях, если заряд при выстреле не покинет их пределы. При этом необходимо учитывать зону случайного поражения снаряда.
- Никогда не перевозите заряженное оружие. Заряжайте оружие только в том случае, если вы собираетесь стрелять.
- Никогда не направляйте оружие на людей или животных. Избегайте рикошета. Никогда не стреляйте в гладкие, твердые поверхности, а также на водную поверхность.
- Перед выстрелом убедитесь, что цель и окружающая территория безопасны.
- При перевозке или если оружие Вам передает другое лицо, всегда проверяйте, не заряжено ли оно.
- Убедитесь в том, что даже при спотыкании или падении Вы сможете контролировать направление дула.
- Из соображений безопасности, при стрельбе необходимо надеть защитные очки.
- Хранить оружие следует всегда на предохранителе и незаряженным, в местах, недоступных посторонним (необученные лица, дети, лица, достигшие 18 лет), а также отдельно от боеприпасов.
- Передавать это оружие вместе с инструкцией по эксплуатации только лицам, достигшим 18 лет, которые в точности знакомы с правилами обращения с ним.
- Любые изменения или ремонт оружия должны проводиться фирмами-специалистами в этой области или оружейными мастерами.
- Никогда не выпускайте из рук заряженное оружие.
- Передавайте другим только незаряженное оружие.

ГАРАНТИЯ

Фирма Umarex бесплатно обменяет или отремонтирует Ваше оружие в течение одного года с момента покупки, если поломка произошла не по Вашей вине.

Отнесите оружие к авторизованному распространителю, опишите ему проблему и приложите соответствующий чек о покупке.



RU

ВНИМАНИЕ

Для Вашей личной безопасности, а также для безопасности других, прочтите инструкцию по эксплуатации полностью и тщательно, прежде чем в первый раз выстрелить. Покупатель и владелец обязаны соблюдать все правила обращения и владения пневматическим оружием. Любая модификация данного оружия может привести к изменению его классификации в совокупности норм, регулирующих торговлю, приобретение, хранение, ношение и применение оружия, и поэтому недопустимо. В этом случае гарантия производителя сразу теряет силу.

Этот пистолет CO₂ могут свободно приобрести лица от 18 лет и старше.

Обратите внимание на то, чтобы Ваши руки не соприкасались с выходящим газом CO₂. При контакте с кожей может наступить обморожение. Берегите баллончик с газом CO₂ от перегрева и не храните его при температуре выше 54°C. Всегда ориентируйтесь на напечатанные производителем на баллончике CO₂ предупреждения по безопасности, касаемо обращения и хранения баллончика CO₂.

УХОД

Проводите чистку оружия через определенные промежутки времени (прим. 250 выстрелов) с помощью капсул для чистки.

РЕМОНТ

Не работающее должным образом оружие является опасным. Сложно ремонтировать оружие самому, а неправильная сборка может привести к опасным нарушениям его функций. Внимание: Отдавайте оружие на проверку и в ремонт только уполномоченным распространителям/оружейным мастерам.

ТЕХНИЧЕСКИЕ ХАРАКТЕРИСТИКИ



Система:	Пистолет CO ₂	Длина ствола:	120мм
Курок	двойного действия	Вес:	1005 г
Снаряды:	стальные ВВ	Емкость магазина:	22 патронов
Прицел:	прорезь прицела и мушка не регулируются	Предохранитель:	ручной
		Ствол:	гладкий
Калибр:	cal. 4.5 мм / .177	Макс. опасная зона до:	300 метров
Энергия :	до 3 Джоуля	Источник энергии:	12г баллончики CO ₂
Длина:	202 мм	Скорость:	до 130 м/с



СКОРОСТЬ: ДО 90 М/С

RU





ПРЕДОХРАНИТЕЛЬ

RU



ВНИМАНИЕ

Обращайтесь с оружием, только поставив его на предохранитель. Обратите внимание на то, что дуло всегда должно показывать в безопасное направление.





УСТАНОВКА И ЗАМЕНА БАЛЛОНЧИКОВ CO₂

RU



ВНИМАНИЕ

При извлечении баллончика CO₂ может слегка выделяться CO₂. Если оружие не используется, баллончик следует извлечь!



- 1 Нажать на защелку магазина.
- 2 Извлечь магазин.

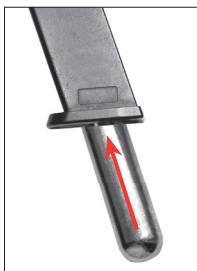

ВНИМАНИЕ

Используйте только 12-граммовые CO₂ баллончики.





ЗАРЯДКА

RU



ВНИМАНИЕ

Использовать только стальные ВВ калибра 4,5 мм (.177).



ПРИМЕЧАНИЕ: Используйте только патроны без дефекта: Ни в коем случае не используйте патроны с зазубринами **1**, со смещенными половинками **2**, использованные или загрязненные патроны **3**. При использовании непредназначенных для данного типа оружия зарядов гарантия теряет силу. Рекомендуются к использованию высокоточные круглые пули фирмы Umarex/Walther.

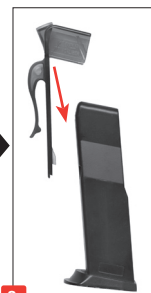
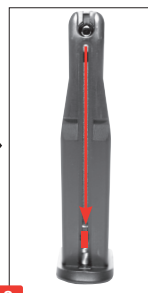

1.

2.

3.

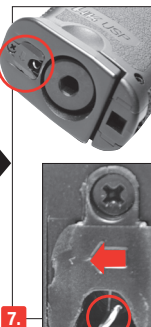
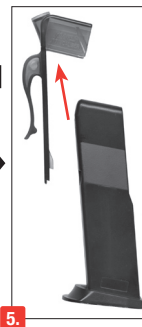

4.

5.

6.

7.



ПРИЦЕЛ

RU

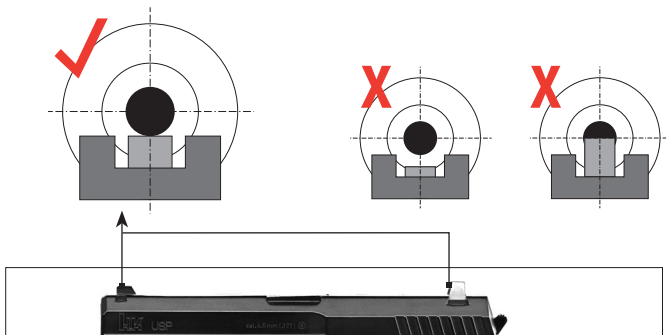

СТРЕЛЬБА

FIRE



Снятие с предохранителя



Спустить курок





BEZPIECZNA OBSŁUGA BRONI

PL

Proszę zapoznać się z prawidłową, bezpieczną obsługą broni. Proszę pamiętać, że każde dotknięcie broni rozumiane jest jako jej obsługa. Taki stosunek do broni jest podstawową regułą bezpiecznego strzelania.

- Proszę traktować każdą broń jak załadowaną.
- Przy ładowaniu broni proszę zwrócić uwagę na jej zabezpieczenie, aby nie było możliwości oddania niekontrolowanego strzału. Palec powinien znajdować się zawsze poza językiem spustowym, można przyłożyć go tam tylko w celu oddania strzału.
- Proszę używać tylko pocisków przeznaczonych dla tej broni.
- Wylot lufy powinien być skierowany w bezpiecznym kierunku.
- Strzelanie jest dozwolone tylko we własnym mieszkaniu, na strzelnicach dopuszczonych do użytku przez policję oraz na innym własnym, spokojnym obszarze, którego wystrzelony nabój nie może opuścić. Proszę zwrócić uwagę na obszar niebezpieczeństwa pocisku.
- Podczas transportu broń nie powinna być załadowana. Proszę ją załadować tylko bezpośrednio przed oddaniem strzału.
- Proszę nigdy nie kierować broni w kierunku ludzi czy zwierząt. Należy unikać rykoszetu. Proszę nigdy nie strzelać na gładkie, twarde powierzchnie lub na powierzchnie wody.
- Przed oddaniem strzału należy upewnić się, czy cel strzału, jak również jego okolica, są bezpieczne.
- W przypadku transportu, a także przejścia broni od innej osoby należy zawsze sprawdzić, czy urządzenie pneumatyczne nie zostało naładowane.
- Urządzenie pneumatyczne należy nosić zawsze w sposób umożliwiający określenie kierunku wylotu lufy w przypadku potknięcia się lub przewrócenia.
- W celach bezpieczeństwa, podczas wykonywania strzałów należy nosić okulary ochronne.
- Urządzenie pneumatyczne należy zawsze przechowywać w bezpiecznym miejscu, z dala od dostępu osób nieupoważnionych (osoby bez szkolenia, dzieci oraz osoby poniżej 18 roku życia) i amunicji. Urządzenie pneumatyczne nie może być załadowana.
- Urządzenie pneumatyczne można przekazać wyłącznie z instrukcją obsługi i tylko osobom po 18 roku życia, zapoznanym z tą bronią i przepisami bezpieczeństwa.
- Jakikolwiek zmiany lub naprawę broni powinni przeprowadzać tylko i wyłącznie wyspecjalizowane firmy lub rusznikarze.
- Proszę nigdy nie odkładać naładowanej broni.
- Nie należy podawać naładowanej broni osobom trzecim.

GWARANCJA

W okresie do roku od daty zakupu produktu firma Umarex podejmie się za darmo naprawy lub wymiany produktu na nowy, o ile wada nie wystąpiła z winy użytkownika. Prosimy o oddanie produktu w autoryzowanym sklepie, opisanie związanego z nią problemu i załączenie dowodu zakupu.



PL



UWAGA

Dla bezpieczeństwa własnego oraz innych osób przed pierwszym użyciem broni proszę dokładnie i w całości przeczytać niniejszą instrukcję obsługi. Sprzedawcy i właściciele mają obowiązek przestrzegania wszelkich zasad dot. posiadania i stosowania broni pneumatycznej. Jakakolwiek zmiana przeprowadzana na broni może doprowadzić do zmiany w jej klasyfikacji i tym samym jest niedopuszczalna. W takim przypadku odpowiedzialność producenta wygasa w trybie natychmiastowym.

Produkt przeznaczony jest dla osób pełnoletnich.

Proszę chronić ręce przed zetknięciem z wyciekami dwutlenku węgla. W kontakcie CO₂ ze skórą może dojść do odmrożeń. Naboju CO₂ nie należy wystawiać na duże temperatury, proszę przechowywać go poniżej 54°C. Proszę zawsze przestrzegać wskazówek producenta dot. zasad bezpieczeństwa przy obsłudze i przechowywaniu naboju CO₂. Informacje te znajdują Państwo na naboju.

CZYSZCZENIE

Urządzenie pneumatyczne należy czyścić w regularnych odstępach (ok. 250 strzałów) za pomocą naboju konserwująco-czyszczącego.

NAPRAWA

Urządzenie pneumatyczne, która nie funkcjonuje prawidłowo, jest niebezpieczna. Samodzielna naprawa nie jest łatwa, a niewłaściwe złożenie broni może doprowadzić do niebezpiecznych w skutkach zakłóceń w jej funkcjonowaniu.

Uwaga: Przeglądu i naprawy broni powinien dokonać autoryzowany sprzedawca/rusznikarz.

DANE TECHNICZNE



System:	Pistolet CO ₂	Waga:	1005 g
Spust:	Double Action	Pojemność magazynka:	22 strzałów
Amunicja:	kulka stalowa BB	Bezpiecznik:	ręczny
Celownik:	Szczerbina i muszka - nieprzesuwne	Lufa:	gładka
Kaliber:	kal. 4.5 mm /.177	Max. obszar niebezpieczeństwa do:	300 m
Energia pocisku:	do 3 J	Zasilanie:	nabój CO ₂ 12 g
Długość:	202 mm	Prędkość:	do 130 m/s
Długość lufy:	120 mm		



NAZEWNICTWO

PL





BEZPIECZNIK

PL



UWAGA

Proszę posługiwać się wyłącznie zabezpieczoną bronią.
Należy stale kontrolować czy lufa jest skierowana w bezpiecznym kierunku.





WKŁADANIE I WYMIANA NABOJU CO₂

PL



UWAGA



Przy wyciąganiu naboju CO₂ może dojść do małego wycieku dwutlenku węgla. Urządzenie pneumatyczne należy przechowywać bez naboju CO₂!



1 Proszę nacisnąć zatrzask magazynka. 2 Następnie należy wyjąć magazynek.

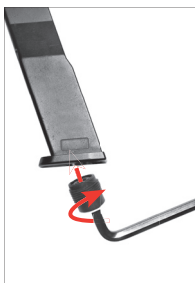
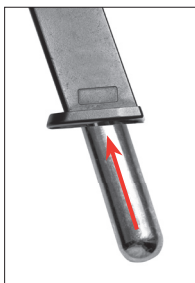

UWAGA



Proszę używać tylko naboju 12g CO₂.



ŁADOWANIE

PL



UWAGA

Proszę używać tylko stalowych kulek BB kal. 4,5 mm (.177).



WSKAZÓWKA: Nie należy stosować niewłaściwych lub wadliwych kulek. Proszę w żadnym wypadku nie używać następujących kulek: ❶ z zadziorami, ❷ z przestawionymi połówkami, ❸ używanych i zabrudzonych. **W przypadku stosowania niewłaściwych pocisków gwarancja wygasa.** Polecamy okrągłe kulki precyzyjne firmy Umarex/Walther.



❶ Proszę nacisnąć zatrzask magazynka. ❷ Następnie należy wyjąć magazynek.

1.

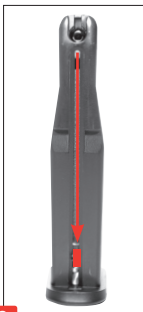

2.

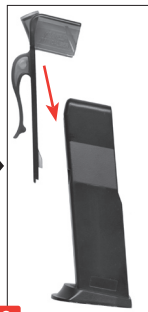

3.



4.

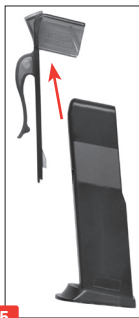

5.



6.

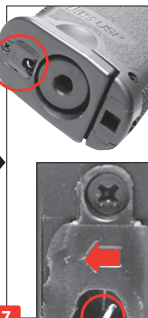

7.

50



PO ZAŁADOWANIU KULEK NALEŻY WŁOŻYĆ MAGAZYNEK

PL

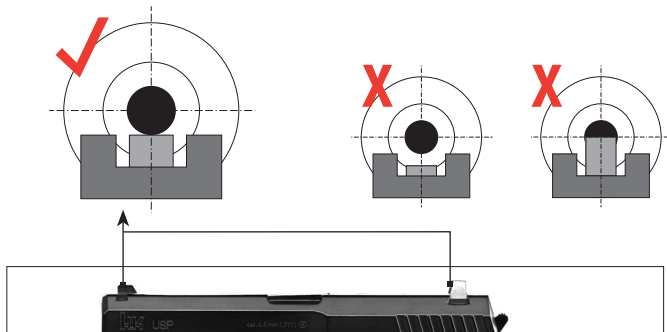

MOŻNA ODDAĆ STRZAŁ

FIRE



Proszę odbezpieczyć urządzenie
pneumatyczne.



Proszę uruchomić spust.



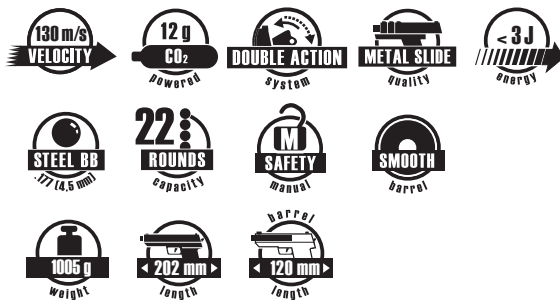

We reserve the right to make color and design changes and technical improvements. No responsibility is accepted for printing errors or incorrect information.

Änderungen in Farbe und Design, sowie technische Verbesserungen, Druckfehler und Irrtum vorbehalten. Alle Angaben ohne Gewähr.

Sauf modifications de la couleur et du design ainsi que des améliorations techniques, erreurs d'impression et erreur. Toutes les données sont fournies sans garantie.

Salvo modificaciones de color y de diseño así como mejoramientos técnicos, erratas y error. Todos los datos sin garantía.

Con riserva di modifiche di colore e di design, di miglioramenti tecnici, di errori di stampa e di sbagli. Tutte le informazioni senza garanzia.

Изменения цвета и дизайна, а также технические улучшения, опечатки и ошибки не исключены. Мы не гарантируем точность сведений.

Zastrzegamy sobie prawo do pomyłek, błędów w druku, zmian koloru i designu, jak również do wprowadzania technicznych ulepszeń. Wszystkie informacje bez gwarancji.

© UMAREX Sportwaffen GmbH & Co. KG

UMAREX®

UMAREX Sportwaffen GmbH + Co. KG

P.O. Box 27 20
 D-59717 Arnsberg | Germany
 Phone: +49 29 32 / 638-01
 Fax: +49 29 32 / 638-222
 verkauf@umarex.de | sales@umarex.de

www.umarex.com